

Chiusura a leva TL

Sopra il punto morto · Ad archetto

- Chiusura compatta
- Numerose opzioni di tirante per tollerare variazioni nell'applicazione

Materiali e finiture

Acciaio inox o acciaio zincato

Dati prestazionali

Carico di funzionamento versione in acciaio:

Compatta per impieghi pesanti: 1290 N

Compatta: 220 N

Carico di funzionamento versione in acciaio inox:

Compatta per impieghi pesanti: 800 N

Compatta: 220 N

Note sull'installazione

Installare il complessivo con viti a testa tonda M4 o rivetti 4 (non forniti)

Note:

Ordinare gli agganci separatamente, v. pagina 338

Selezione del numero di parte

Solo chiusura

Per gli agganci v. pagina 338

Fori di montaggio a vista

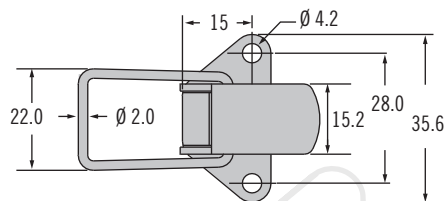

Impieghi pesanti

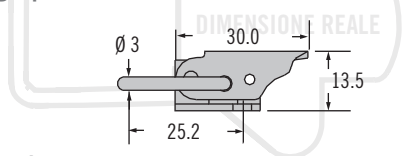

Tirante piatto

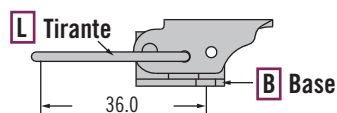

Tirante corto curvo

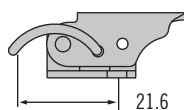

Tirante lungo curvo

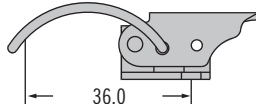

Tirante a gancio corto

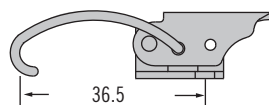

Tirante a gancio lungo

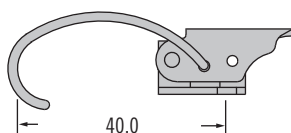

Fori di montaggio a scomparsa

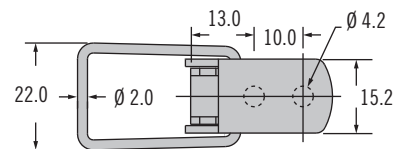

Tirante piatto

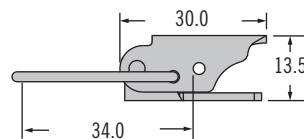

Tirante corto curvo

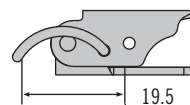

Tirante lungo curvo

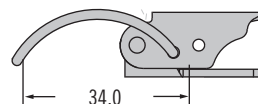

Tirante a gancio corto

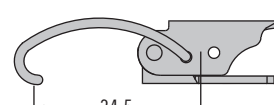

Tirante a gancio lungo

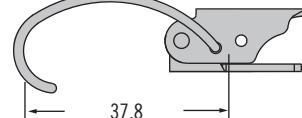

L Tipo di tirante

- 1 Piatto
- 2 Corto curvo
- 3 Lungo curvo
- 4 Gancio corto
- 5 Gancio lungo
- 6 Impieghi gravosi (Solo modelli in acciaio e acciaio inox 300)

F Finitura

- 07 Acciaio zincato
- 13 Elettroinvestimento nero
- 24 Acciaio inox 316 elettrolucidato
- 52 Acciaio inox 300 passivato

TL - 20 - B 0 L - F

B Tipo di base

- 1 A vista
- 2 A scomparsa

Chiusura a leva TL

Sopra il punto morto · Ad archetto



Fori di montaggio a vista

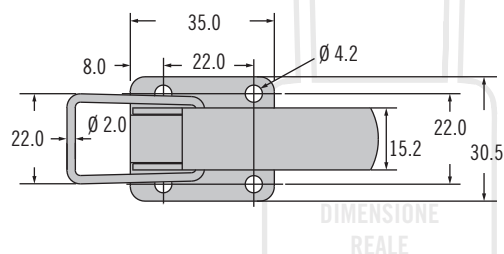

Fori di montaggio a scomparsa

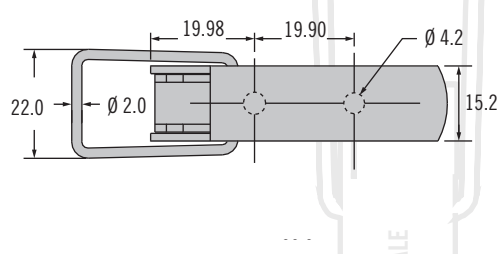

Tirante piatto

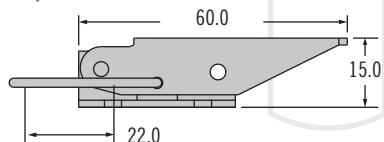

Tirante piatto

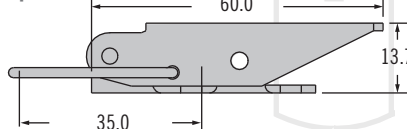

Tirante curvo

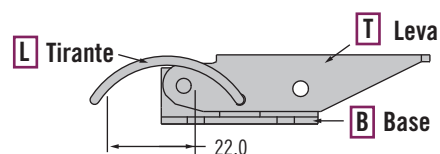

Tirante curvo

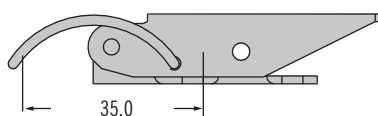

Tirante a gancio corto

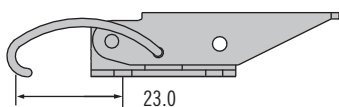

Tirante a gancio corto

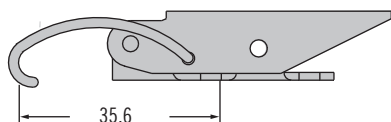

Tirante a gancio lungo

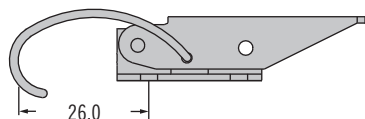

Tirante a gancio lungo

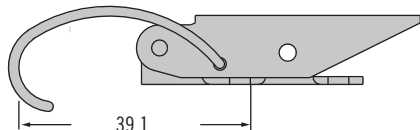

- Numerose opzioni di tirante per tollerare variazioni nell'applicazione
- Disponibili con bloccaggio secondario

Materiali e finiture

Acciaio inox o acciaio zincato

Dati prestazionali

Acciaio:

Carico di funzionamento: 220 N

Acciaio inox:

Carico di funzionamento: 220 N

Note sull'installazione

Installare il complessivo con viti a testa tonda M4 o rivetti 4 (non forniti)

Note:

Ordinare gli agganci separatamente, v. pagina 338

L Tipo di tirante

- 1 Piatto
- 3 Corto curvo
- 4 Gancio corto
- 5 Gancio lungo

F Finitura

- 07 Acciaio zincato
- 52 Acciaio inox passivato (Solo modelli in acciaio e acciaio inox 300)

TL - 40 - B T L - F

B Tipo di base

- 1 A vista
- 2 A scomparsa

T Tipo di leva

- 0 Standard
- 1 Gancio secondario (Solo modelli in acciaio e acciaio inox 300)
- 2 Lucchettabile (solo modello in acciaio) (solo base a scomparsa)



Aggancio TL

Aggancio

- Numerose opzioni di aggancio per tollerare variazioni nell'applicazione
- Adatto a tutte le chiusure TL-20 e TL-40

Materiali e finiture

Acciaio inox o acciaio zincato

Note sull'installazione

Installare il complessivo con viti a testa tonda M4 o rivetti 4 (non forniti)

Esposto

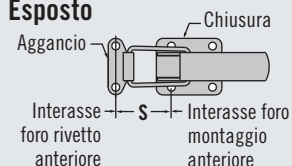

A scomparsa

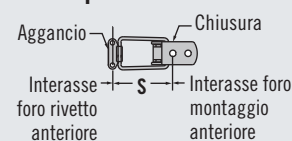

Selezione del numero di parte

1. Selezionare il tipo di chiusura dalla colonna delle chiusure a leva
2. Selezionare il tipo di aggancio dalla fila degli agganci
3. La cifra contenuta nella cella d'intersezione corrisponde alla dimensione S dell'installazione

Piccolo

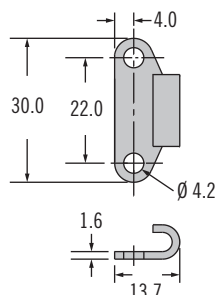

Angolo retto

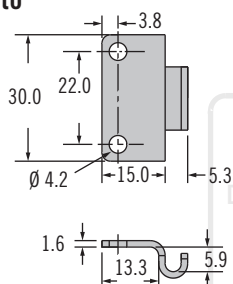

Stretto

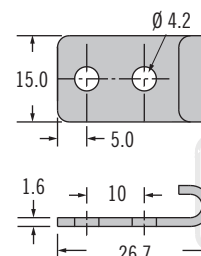

Grande

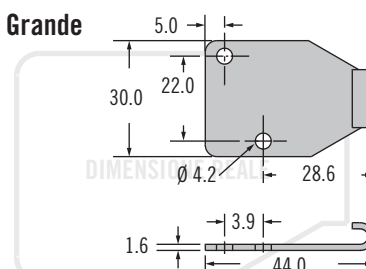

Medio

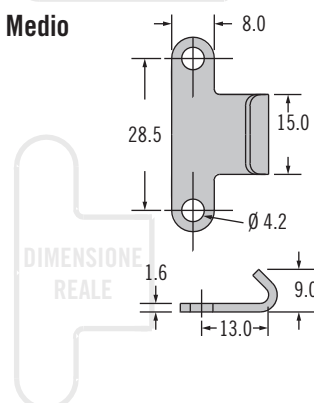

B Tipo di base

- 1 Piccolo
- 2 Stretto
- 3 Angolo retto
- 5 Grande
- 9 Medio

F Finitura

- 07 Acciaio zincato
- 52 Acciaio inox passivato

TL - 17 - 20 B - F

Tipo di aggancio	Piccolo	Stretto	Grande	Medio
	TL-17-201-F	TL-17-202-F	TL-17-205-F	TL-17-209-F
Chiusura a leva	Dimensione S			
TL-20-101	44.7	46.7	62.0	49.0
TL-20-102	30.3	32.3	47.6	34.6
TL-20-103	44.7	46.7	62.0	49.0
TL-20-106	33.9	35.9	51.2	38.2
TL-20-201	41.7	43.7	59.0	46.0
TL-20-202	28.2	30.2	45.5	32.5
TL-20-203	41.7	43.7	59.0	46.0
TL-40-101	30.7	32.7	48.0	35.0
TL-40-103	30.7	32.7	48.0	35.0
TL-40-201	43.7	45.7	61.0	48.0
TL-40-203	43.7	45.7	61.0	48.0

Chiusura a leva TL

Sopra il punto morto · Ad archetto



339

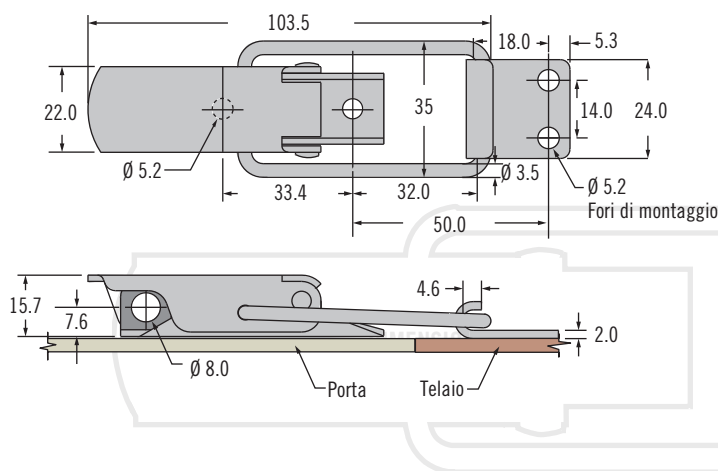

Descrizione	Numero di parte	
	Acciaio	Acciaio inox
Chiusura	TL-50-201-07	TL-50-201-52
Aggancio	TL-17-501-07	TL-17-501-52

- **Costruzione robusta**
- **Con lucchetto**

Materiali e finiture

Acciaio inox o acciaio zincato

Dati prestazionali

Carico di funzionamento: 2490 N

Note sull'installazione

Installare il complessivo con viti a testa tonda M5 o rivetti 5 (non forniti)

Numero di parte

V. tabella

Ordinare chiusura e aggancio separatamente

www.southco.com/TL

Chiusura a leva TL

Sopra il punto morto · Ad archetto

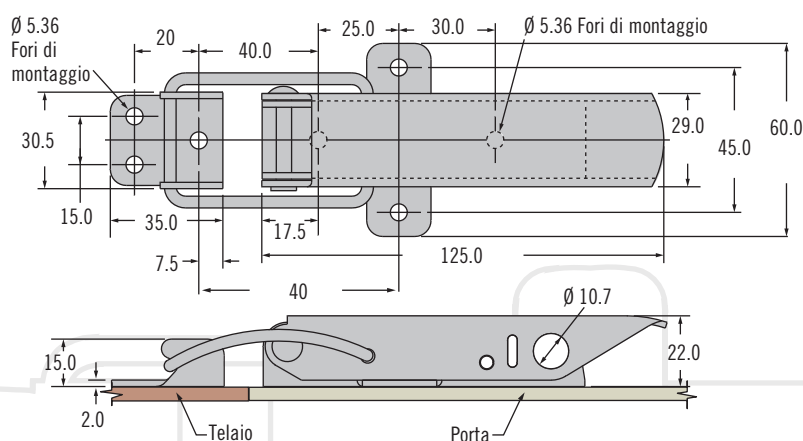

DIMENSIONE REALE

Descrizione	Numero di parte
Chiusura a leva	TL-60-102-07
Aggancio	TL-17-601-07

- **Costruzione robusta**
- **Con lucchetto**

Materiali e finiture

acciaio, zincato

Dati prestazionali

Carico di funzionamento: 2670 N

Note sull'installazione

Installare il complessivo con viti a testa tonda M5 o rivetti 5 (non forniti)

Numero di parte

V. tabella

Ordinare chiusura e aggancio separatamente