



AC Attuatori

Gruppo cavo

- Collega gli attuatori alle chiusure rotative
- Offerta standard di gruppi di cavi

Materiali e finiture

Cavo: acciaio inox

Rivestimento: acetale

Guaina: polipropilene

Selezione del numero di parte del gruppo cavi

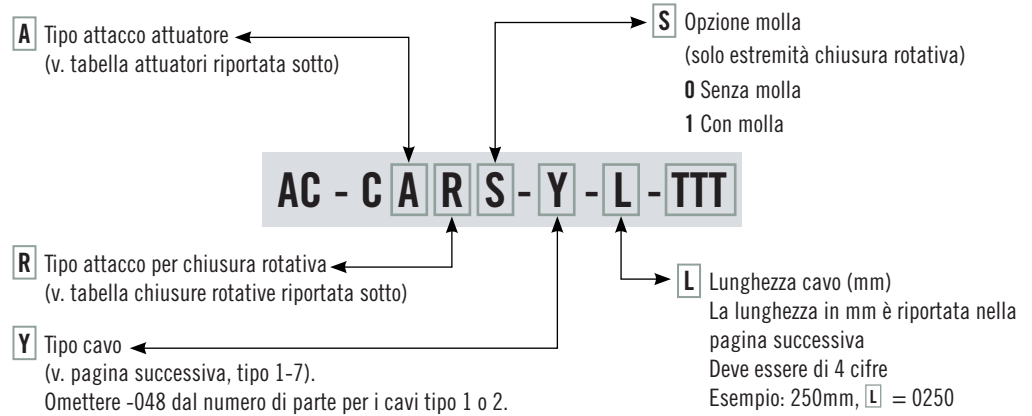

Tipo di attacco													
Attacco cilindrico		Attacco a L		Attacco a Z		Attacco ad anello		Attacco a sfera		Attacco filettato		Cavo sguainato	
A & R	Materiale	A & R	Materiale	A & R	Materiale	A & R	Materiale	A & R	Materiale	A & R	Filettatura	A & R	Materiale
A	Fusione	B	acciaio rivestito	C	acciaio rivestito	D	acciaio inox	H	acciaio inox	E	M4	O	acciaio inox
J	acciaio inox	K	acciaio inox							F	8-32		

Attuatori			
A un punto		AC-60 Pagina 268	Attacco cilindrico
		AC-70 Pagina 268	
		AC-80 Pagina 269	
		AC-75* Pagina 269	
		AC-M1 Pagina 271	
A punti multipli		AC-10* Pagina 264	Attacco a L
		AC-30 Pagina 266	
		AC-40 Pagina 267	Attacco ad anello
		R3-20 Pagina 238	
		64-40 Pagina 250	
	E5 Pagina 128	Cavo sguainato	

*AC-10 e AC-75 devono usare un cavo tipo 6 o 7

Altre opzioni disponibili. Per i dettagli completi su modello, numeri dei componenti, installazione e caratteristiche tecniche, andare su

www.southco.com/AC

Chiusure rotative			
Non conformi allo standard FMVSS		R4-10 Pagine 256-259	Attacco a L
		R4-20 Pagina 262	
Omologazione FMVSS		R4-30 Pagine 260-261	Attacco a sfera
		R4-50 Pagina 263	
		R4-EM Pagina 30	
Accesso elettronico		R4-EM Pagina 32	Attacco a sfera
		R4-EM Pagina 28	
		EM-05 Pagina 40	

Le dimensioni sono espresse in millimetri salvo diversa indicazione

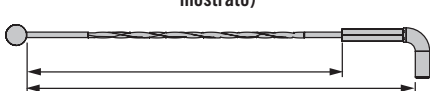
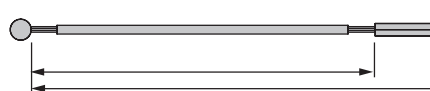
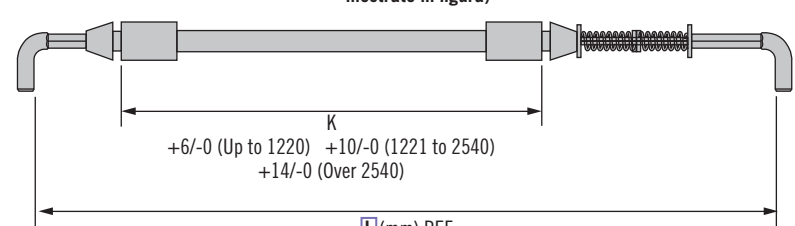
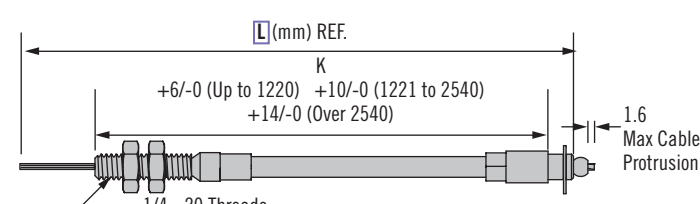
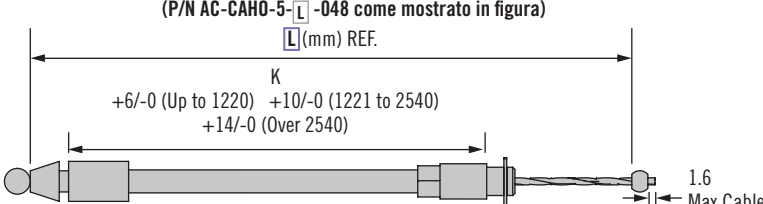
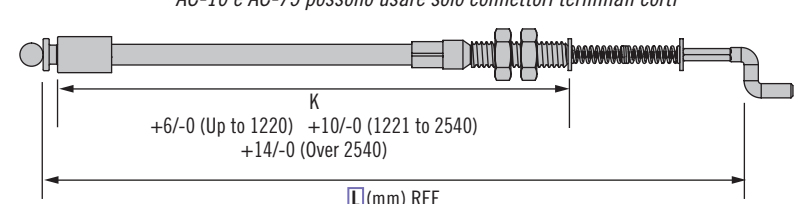
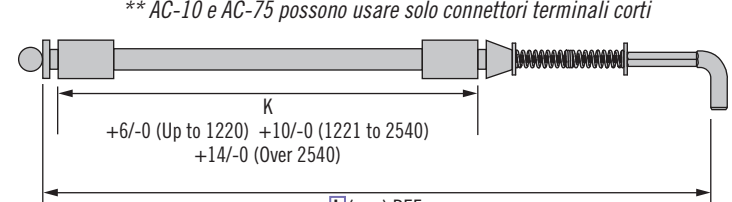
	Gruppo cavo \square	Tipo cavo \square	Lunghezza cavo \square
\square Y=1	Tipo 1 – Cavo sguainato (P/N AC-CAB0-1- \square come mostrato)	Tipo 2 – Cavo rivestito (P/N AC-CAB0-2- \square come mostrato)	
			
	± 1.5 (up to 610) ± 2.3 (611 to 1220) ± 3.2 (1221 to 2540) ± 4 (over 2540)	± 1.5 (up to 610) ± 2.3 (611 to 1220) ± 3.2 (1221 to 2540) ± 4 (over 2540)	
\square Y=3	Tipo 3 – Cavo inguainato con fermi per connettore terminale (versione con molla in figura) (P/N AC-CBB1-3- \square -048 come mostrato in figura)		
			
	$+6/-0$ (Up to 1220) $+10/-0$ (1221 to 2540) $+14/-0$ (Over 2540)		
	\square (mm) REF.		
\square Y=4	Tipo 4 – Cavo inguainato con anello a scatto e fermi filettati (P/N AC-COH0-4- \square -048 come mostrato in figura)		
			
	$+6/-0$ (Up to 1220) $+10/-0$ (1221 to 2540) $+14/-0$ (Over 2540)		
	\square (mm) REF.		
	1.6 Max Cable Protrusion		
	1/4 - 20 Threads		
\square Y=5	Tipo 5 – Cavo inguainato con anello a scatto e fermi per connettori terminali (P/N AC-CAH0-5- \square -048 come mostrato in figura)		
			
	$+6/-0$ (Up to 1220) $+10/-0$ (1221 to 2540) $+14/-0$ (Over 2540)		
	\square (mm) REF.		
	1.6 Max Cable Protrusion		
\square Y=6	Tipo 6 – Cavo inguainato con connettore terminale corto e fermi filettati (P/N AC-CAC1-6- \square -048 come mostrato in figura)		
			
	$+6/-0$ (Up to 1220) $+10/-0$ (1221 to 2540) $+14/-0$ (Over 2540)		
	\square (mm) REF.		
	* AC-10 e AC-75 possono usare solo connettori terminali corti		
\square Y=7	Tipo 7 – Cavo inguainato con connettore terminale corto e fermi per connettore (P/N AC-CAB1-7- \square -048 come mostrato in figura)		
			
	$+6/-0$ (Up to 1220) $+10/-0$ (1221 to 2540) $+14/-0$ (Over 2540)		
	\square (mm) REF.		
	** AC-10 e AC-75 possono usare solo connettori terminali corti		

- Per le specifiche complete dei prodotti sui gruppi di cavi, v. schema commerciale J-AC-C.

Note

Lunghezza minima cavo = 115mm

La distanza tra il punto in cui la staffa di montaggio del cavo innesta il gruppo di cavi e il punto di innesto con la chiusura rotativa è disponibile in lunghezze diverse. Contattare Southco per assistenza.



AC Attuatori

Accessori per cavi

S Opzione molla (solo estremità chiusura rotativa)

0 Senza molla

1 Con molla

0 Senza molla

Estremità attuatore (opzione A in figura)

Estremità chiusura

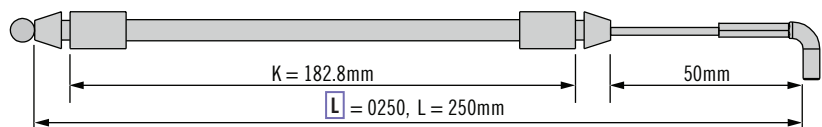

Esempio numero di parte cavo: AC-CAB0-3-0250-048

1 Con molla

Estremità attuatore (opzione A in figura)

Molla opzionale
(per garantire il riposizionamento del cavo)

Estremità
chiusura

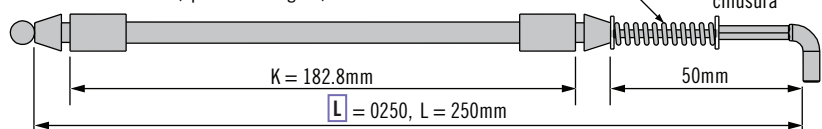

Esempio numero di parte cavo: AC-CAB1-3-0250-048

Altre opzioni disponibili. Per i dettagli
completi su modello, numeri dei componenti,
installazione e caratteristiche
tecniche, andare su



www.southco.com/AC

Le dimensioni sono espresse in millimetri salvo diversa indicazione



Fermaglio

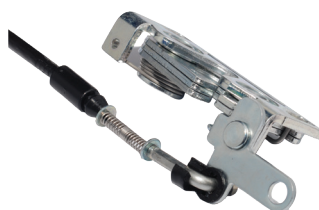
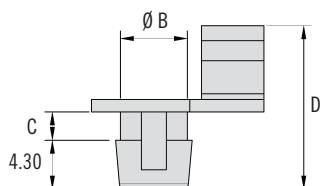

- Da utilizzare con asta $\varnothing 4$ o gruppo di cavi Southco

Materiali e finiture

Fermaglio: acetale

Staffa: Acciaio

Numero di parte

V. tabella

Serie chiusura	Tipo di azionamento	numero di parte della rondella	Colore	B	C	D	E	Diametro del foro di azionamento	spessore della leva
R4-05	Fondo	R4-0-60784	Beige	5.9	3.5	16.4	2.8	6.4	3.0
R4-10	Perpendicolare In linea due punti	R4-0-43922	Nero	5.9	2.5	14.4	4.3	6.3	2.0
		R4-0-43922-3	Rosso						
	Fondo / Cima	R4-0-43922-2	Nero	5.9	4.5	16.4	4.3	6.3	4.0
	Doppia attivazione	R4-0-43922	Nero	5.9	2.5	14.4	4.3	6.3	2.0
		R4-0-43922-3	Rosso						
		R4-0-43922-2	Nero	5.9	4.5	16.4	4.3	6.3	4.0
R4-30	Perpendicolare due punti	R4-0-43922	Nero	5.9	2.5	14.4	4.3	6.3	2.0
		R4-0-43922-3	Rosso						
	Fondo	R4-0-43922-2	Nero	5.9	4.5	16.4	4.3	6.3	4.0
R4-20	Fondo	R4-0-43922-1	Bianco	6.3	4.5	16.4	4.3	6.7	4.0
R4-50	Perpendicolare								

Staffa montaggio cavi

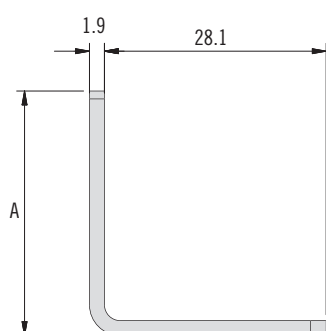

Numero di parte	A
R4-0-50253-1	31
R4-0-50253-2	28
R4-0-50253-3	19

