

R4-EM Sistema di esclusione meccanica

- **Compatibile con tutte le chiusure elettroniche standard R4-EM Southco**
- **Disponibile nella versione a camma con chiave piatta o tubolare per il bloccaggio a distanza**
- **Semplice da installare, regolabile e disponibile con cavi in varie lunghezze per adattarsi a qualunque applicazione**
- **Apertura con rotazione oraria o antioraria della chiave**

Da oggi Southco offre una soluzione standard per l'azionamento meccanico a distanza della sua chiusura rotativa elettronica R4-EM. Questa soluzione cablata consente di sbloccare meccanicamente la chiusura elettronica in assenza di corrente elettrica offrendo un doppio accesso completo.

Installazione

Chiusura elettronica Serie R4 EM
(in figura R4-EM-1X-161 / R4-EM-2X-161)

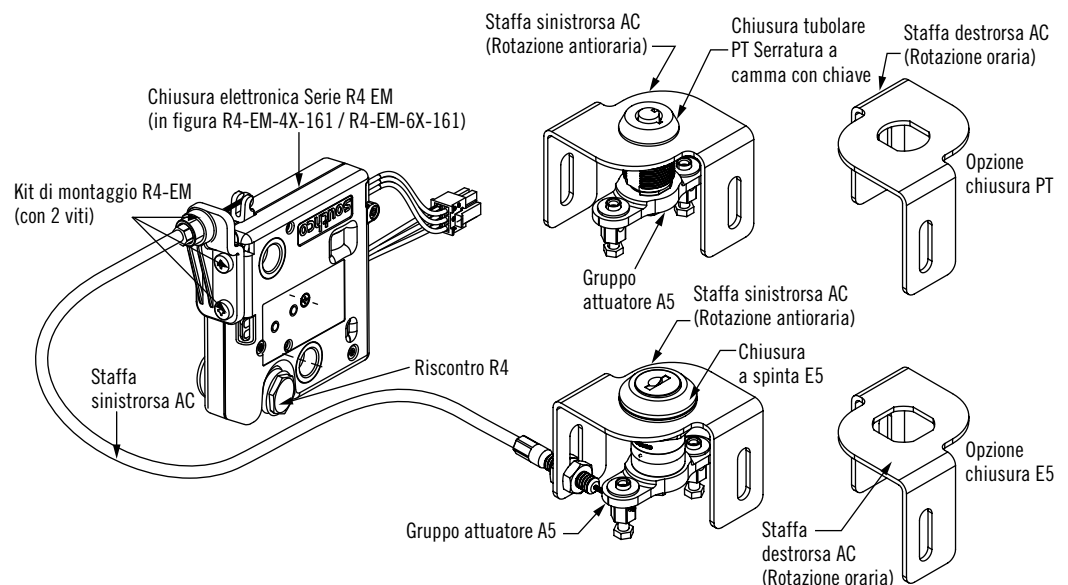
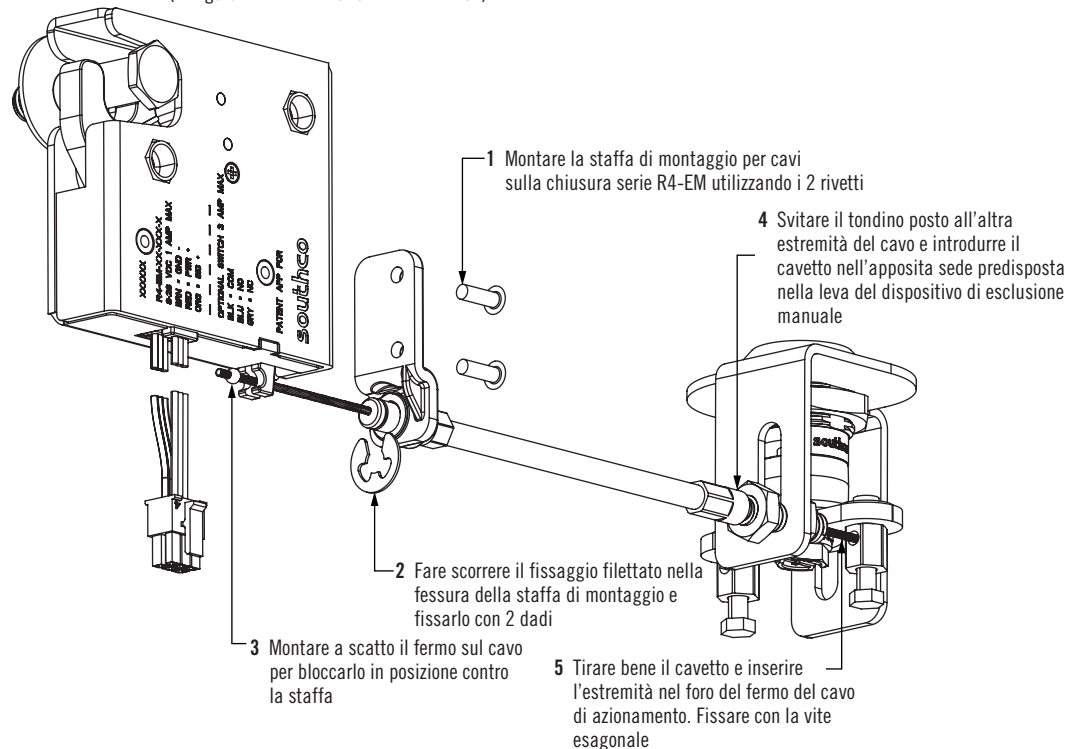

Altre opzioni disponibili. Per informazioni complete relative a opzioni disponibili, numeri di parte, istruzioni per l'installazione e specifiche dei prodotti, visitare





www.southco.com/R4-EM



Salvo diversa indicazione, le dimensioni sono riportate in millimetri

southco
CONNECT · CREATE · INNOVATE

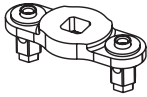
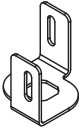
Procedura per l'ordinazione

Step 1 Selezionare l'esclusione meccanica e il corrispondente gruppo attuatore AC insieme alla staffa per il cavo AC

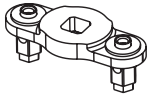
	Descrizione	Numero di parte	
 <p>Chiusura E5 Gruppo chiusura a spinta V. pagina 128 V. disegno tecnico J-E5-53-A</p>	Attuatore A5	A5-99-136	
	E		
	Staffa cavo AC (Rotazione oraria)	AC-0-49617-11-R	
	OPPURE		
	Staffa cavo AC (Rotazione antioraria)	AC-0-49617-11-L	

	Descrizione	Numero di parte	
 <p>Chiusura P1 Serratura a camma con chiave tubolare V. pagina 170 V. disegno tecnico J-PT-1</p>	Attuatore A5	A5-99-157	
	E		
	Staffa cavo AC (Rotazione oraria)	AC-0-49618-11-R	
	OPPURE		
	Staffa cavo AC (Rotazione antioraria)	AC-0-49618-11-L	

Step 2 Calcolare la lunghezza richiesta per il cavo meccanico

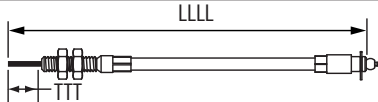
<p>Cavo meccanico V. disegno tecnico J-AC-C</p>	AC-COH0-4-LLLL-TTT	<p>LLLL – Lunghezza dall'estremità posteriore del fondino all'estremità del cavo TTT – Porzione di cavo grezzo della lunghezza LLLL</p>	
--	--------------------	---	--

Step 3 Ordinare la staffa di montaggio del cavo (una per ogni chiusura R4-EM).

V. pagina 35 per la selezione del kit adatto all'applicazione.

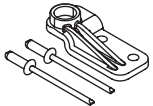
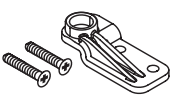
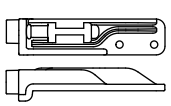
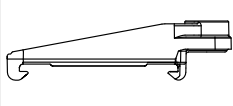
			
R4-EM-52	R4-EM-72	R4-EM-87	R4-EM-952