



# Chiusura a leva 97

Sopra il punto morto

- Chiusura compatta
- Numerose opzioni di aggancio per tollerare variazioni nell'applicazione

## Materiali e finiture

Acciaio inox o acciaio zincato

## Dati prestazionali

Forza di bloccaggio: 135 N

## Note sull'installazione

Installare il complessivo con viti a testa tonda M3 (N° 4) o rivetti 3 (non forniti)

Per l'aggancio a spina usare viti a testa piana M3 o rivetti

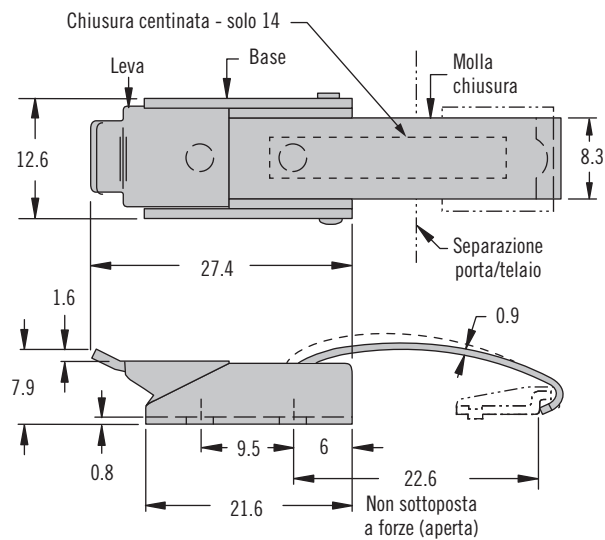

## Agganci

A scomparsa  
2 fori

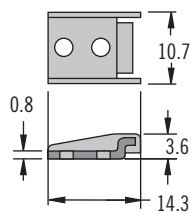

A scomparsa 1  
foro 1 aletta

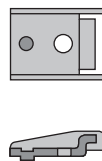

Tipo a spina  
con montaggio  
a foro singolo

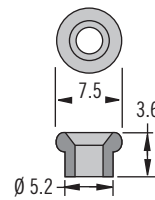

A vista con  
montaggio a  
foro singolo

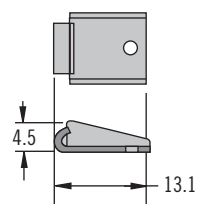

A vista 1 foro  
1 aletta

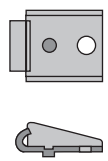

## Agganci A due fori

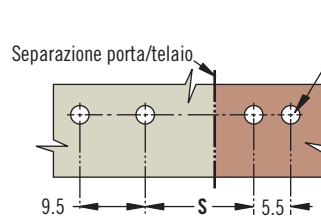

## Agganci A foro singolo

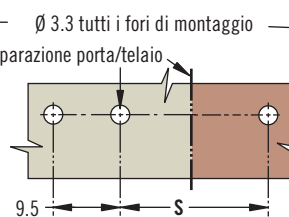

## Solo Chiusura

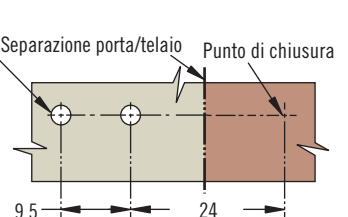

## Numero di parte

V. tabella

Ordinare chiusura e aggancio separatamente

Materiale	Numero di parte					
	Solo chiusura	Agganci				
		A scomparsa 2 fori	A scomparsa 1 foro 1 aletta	Tipo a spina con montaggio a foro singolo	A vista con montaggio a foro singolo	A vista 1 foro 1 aletta
Acciaio	97-30-160-11	97-37-103-11	97-37-101-11	97-37-105-11	97-37-104-11	97-37-102-11
Acciaio inox	97-30-160-12	97-37-103-24	97-37-101-24	97-37-105-24	97-37-104-24	97-37-102-24
	97-30-160-14*					
Dimensione S		14.7	14.7	21.8	33	27.4

\*Elevate prestazioni ambientali

Le dimensioni sono espresse in millimetri salvo diversa indicazione

# Chiusura a leva 97

## Sopra il punto morto

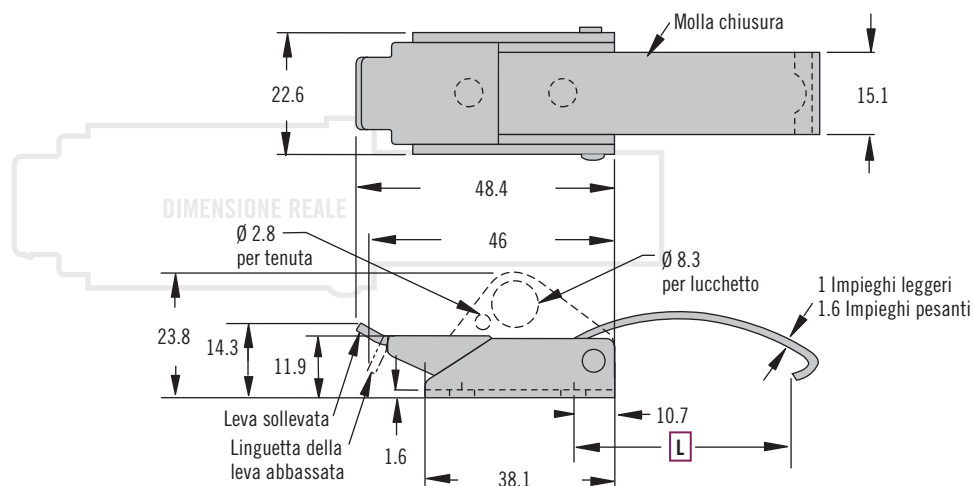

### Agganci

#### A scomparsa 2 fori

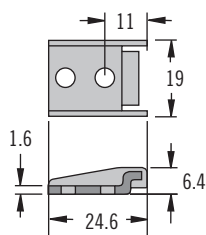

#### Tipo a spina con montaggio a foro singolo

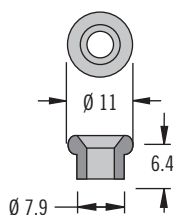

#### A vista con montaggio a foro singolo

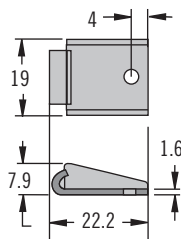

#### A vista 1 foro 1 aletta

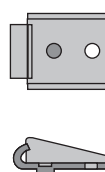

### Agganci A due fori

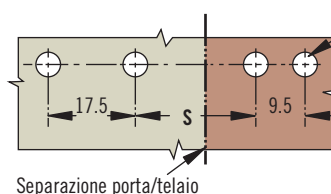

### Agganci A foro singolo

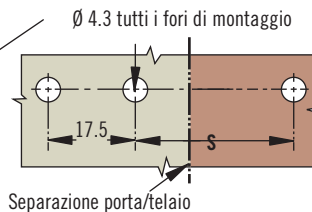

### Solo Chiusura

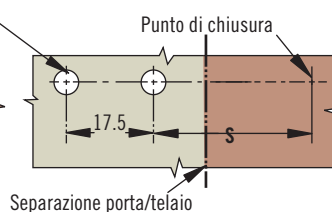

### S Stile

- 1 Leva sollevata
- 2 Leva abbassata
- 3 Lucchettabile (linguetta in alto)

### L Lunghezza/spessore molla chiusura

- 1 Corto (impieghi leggeri)
- 2 Medio (impieghi leggeri)
- 3 Lungo (impieghi leggeri)
- 3 Corto (impieghi pesanti)
- 6 Medio (impieghi pesanti)
- 7 Lungo (impieghi pesanti)

97 - 50 - **S** **L** 0 - 1 **M**

Numero di parte solo chiusura (senza aggancio)

### M Materiale

- 1 Acciaio zincato
- 2 Acciaio inox (solo per impieghi leggeri)
- 5 Acciaio, rivestimento a polvere nera

- Numerose opzioni di tirante e aggancio per tollerare variazioni nell'applicazione
- Disponibili con bloccaggio secondario

### Materiali e finiture

Acciaio inox, acciaio zincato o acciaio con rivestimento a polvere

### Dati prestazionali

Impieghi pesanti:  
Forza di bloccaggio: 670 N  
Impieghi leggeri:  
Forza di bloccaggio: 310 N

### Note sull'installazione

Installare il complessivo con viti a testa tonda M4 o rivetti 4 (non forniti). La spina richiede una vite a testa piana.

### Accessori

Il gancio secondario a molla offre resistenza alle vibrazioni intense e previene aperture accidentali. Numero di parte versione in acciaio: 97-58-101-11 Numero di parte acciaio inox: 97-58-101-25

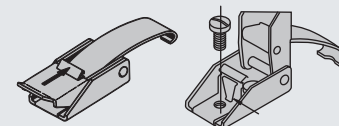

### Selezione del numero di parte

Ordinare chiusura e aggancio separatamente  
Per il numero di parte della chiusura v. il selezionatore  
Per il numero di parte dell'aggancio v. tabella

Tipo di aggancio	Numero di parte aggancio		Dimensione S		
	Acciaio	Acciaio inox	Tirante corto L = 29.4	Tirante medio L = 42.1	Tirante lungo L = 54.8
A scomparsa 2 fori	97-57-103-11	97-57-103-24	15.9	28.6	41.3
Tipo a spina con montaggio a foro singolo	97-57-105-11	97-57-105-24	29.4	42.1	54.8
A vista con montaggio a foro singolo	97-57-104-11	97-57-104-24	47.6	60.3	73.0
A vista 1 foro 1 aletta	97-57-102-11	97-57-102-24	38.1	50.8	63.5
Solo Chiusura			31.8	44.5	57.1



# Chiusura a leva 97

Sopra al punto morto

- **Numerose opzioni di aggancio per tollerare variazioni nell'applicazione**

## Materiali e finiture

Acciaio zincato o acciaio con rivestimento a polvere nera

## Dati prestazionali

Forza di bloccaggio: 290 N

## Note sull'installazione

Installare il complessivo con viti a testa tonda M5 o rivetti 5 (non forniti)

Per l'aggancio a spina usare viti a testa piana o rivetti M5

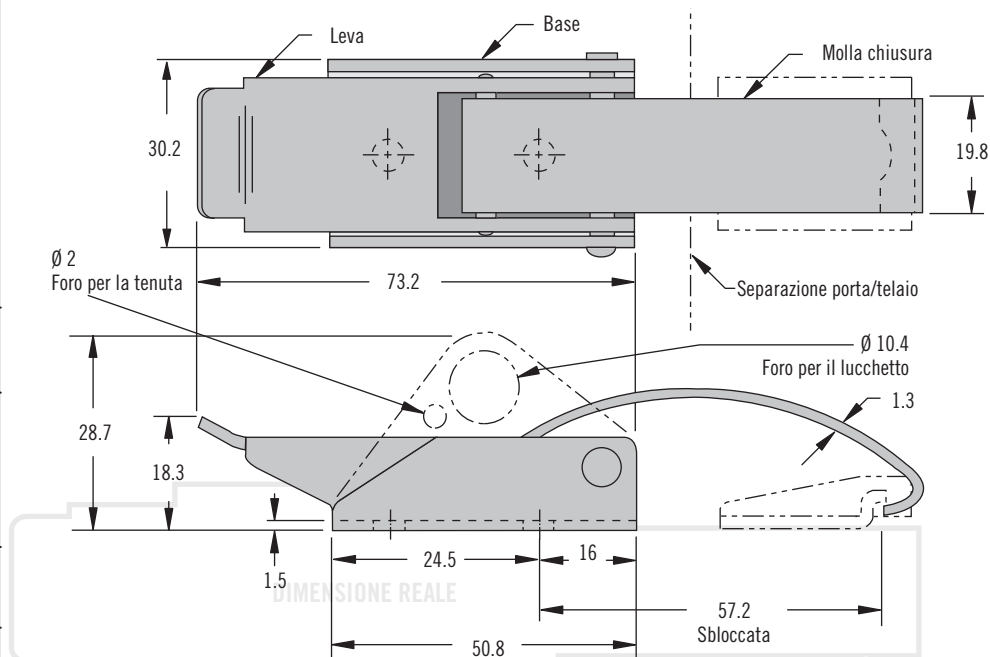

Agganci

A scomparsa 2 fori

Tipo a spina con montaggio a foro singolo

A vista 1 foro 1 aletta

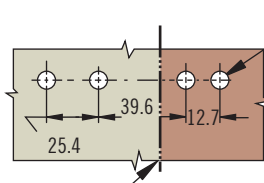
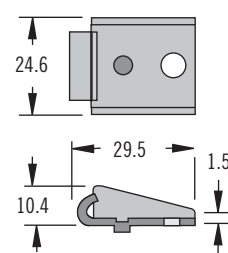
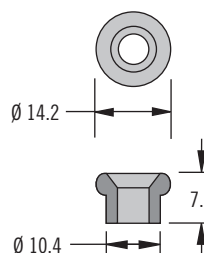
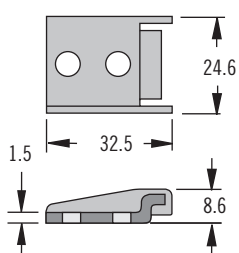

Separazione porta/telaio

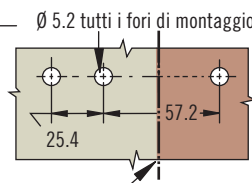

Separazione porta/telaio

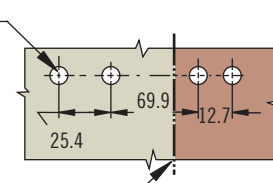

Separazione porta/telaio

## Solo Chiusura

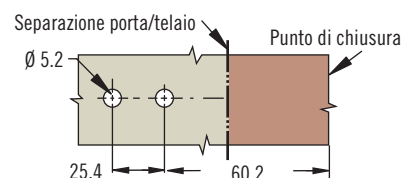

## Numero di parte

V. tabella

Ordinare chiusura e aggancio separatamente

Materiale	Numero di parte chiusura	
	Linguetta della leva sollevata	Con lucchetto
Acciaio, zincato	97-60-120-11	97-60-320-11
Acciaio con rivestimento a polvere nera	97-60-120-15	97-60-320-15

Materiale	Numero di parte aggancio		
	A scomparsa 2 fori	Tipo a spina con montaggio a foro singolo	A vista 1 foro 1 aletta
Acciaio, zincato	97-67-103-11	97-67-105-11	97-67-104-11
Acciaio con rivestimento a polvere nera	97-67-103-15	97-67-105-15	97-67-104-15

# Chiusura a leva 97

## Sopra al punto morto

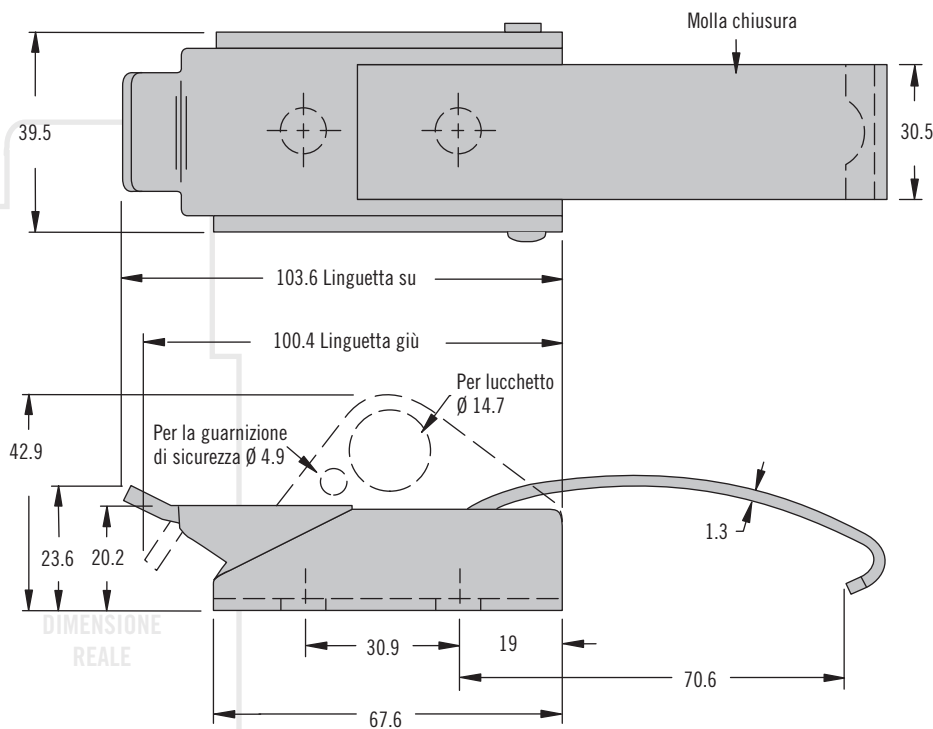

- **Numerose opzioni di aggancio per tollerare variazioni nell'applicazione**

### Materiali e finiture

acciaio, zincato

### Dati prestazionali

Forza di bloccaggio: 645 N

### Note sull'installazione

Installare il complessivo con viti a testa tonda M6 o rivetti 6 (non forniti)

### Agganci

#### A scomparsa 2 fori

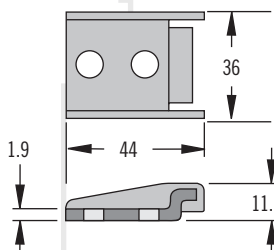

#### A vista con con montaggio a foro singolo

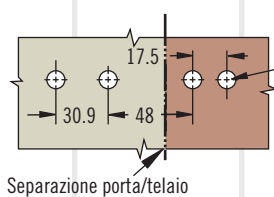
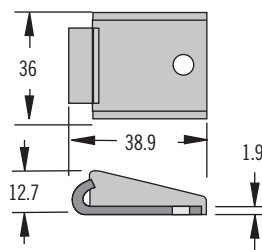

Separazione porta/telaio

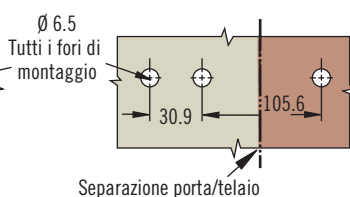

Separazione porta/telaio

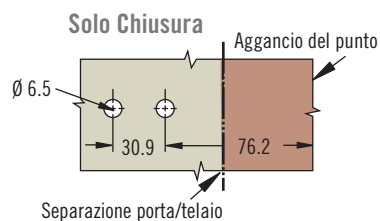

Separazione porta/telaio

#### Solo Chiusura

Aggancio del punto

Materiale	Numero di parte chiusura		
	Linguetta della leva sollevata	Linguetta della leva abbassata	Con lucchetto
Acciaio	97-70-120-11	97-70-220-11	97-70-320-11

Materiale	Numero di parte aggancio	
	A scomparsa 2 fori	A vista con montaggio a foro singolo
Acciaio	97-77-103-11	97-77-104-11

### Numero di parte

V. tabella

Ordinare chiusura e aggancio separatamente