



N6 Cerniera

Montaggio in superficie · Acciaio inox 304 o 316

- Cerniera stampata
- Opzione con finitura ultrabrillante
- Opzione con cerniera coperta

Materiali e finiture

Acciaio inox, passivato o ultrabrillante

Dati prestazionali

Carico radiale:

Carico statico max: 534 N

Carico assiale:

Carico statico max: 534 N

Note per l'installazione

Viti non fornite

Fissare la cerniera con viti M5 (8-32) CSK

Per i coperchi opzionali:

Ordinare i coperchi separatamente.

Pulire la superficie della semicerniera rimuovendo sporco, olio o grasso.

Rimuovere la pellicola protettiva dall'adesivo preapplicato.

Posizionare il coperchio sulla semicerniera. Esercitare una pressione decisa per attivare l'adesivo.

Numero di parte

Ordinare la cerniera e i coperti opzionali separatamente

Stile 1 (Per il numero di parte v. tabella)

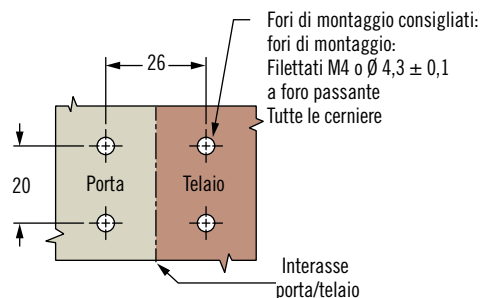
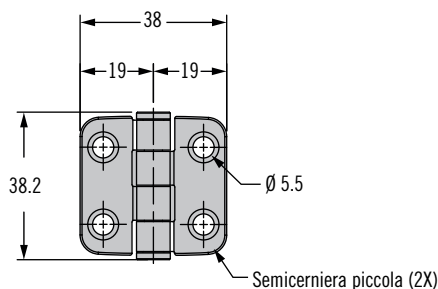

Stile 2 (Per il numero di parte v. tabella)

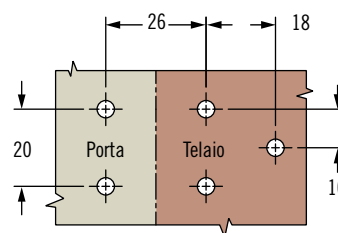
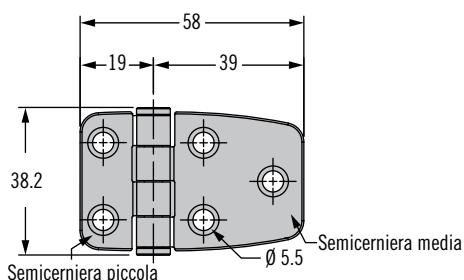

Stile 3 (Per il numero di parte v. tabella)

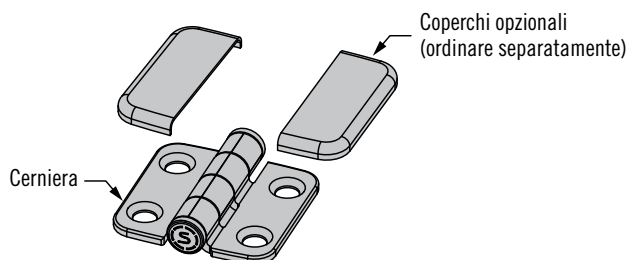
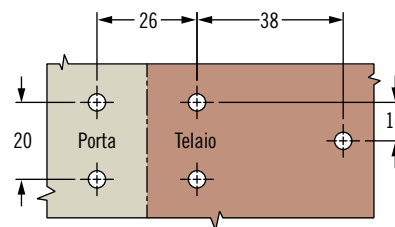
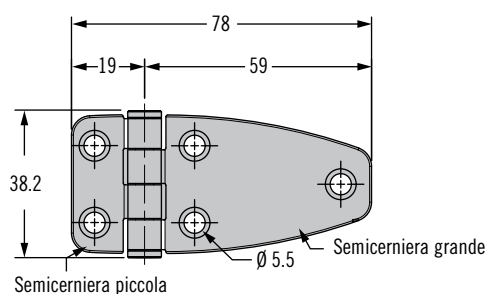

Serie	Numero di parte				
	Acciaio inox 304, passivato	Acciaio inox 316, ultrabrillante			
	Cerniera	Cerniera	Coperchio semicerniera piccola	Coperchio semicerniera media	Coperchio semicerniera grande
1	N6-4E-422-20	N6-4E-422-24	N6-C-42-24 (2 ciascuna)	—	—
2	N6-4E-424-20	N6-4E-424-24	N6-C-42-24	N6-C-44-24	—
3	N6-4E-426-20	N6-4E-426-24	N6-C-42-24	—	N6-C-46-24
4	N6-4E-444-20	N6-4E-444-24	—	N6-C-44-24 (2 ciascuna)	—
5	N6-4E-446-20	N6-4E-446-24	—	N6-C-44-24	N6-C-46-24
6	N6-4E-466-20	N6-4E-466-24	—	—	N6-C-46-24 (2 ciascuna)

N6 Cerniera

Montaggio in superficie · Acciaio inox 304 o 316



Stile 4 (Per il numero di parte v. tabella)

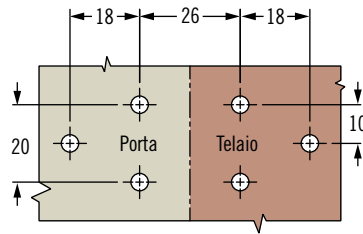
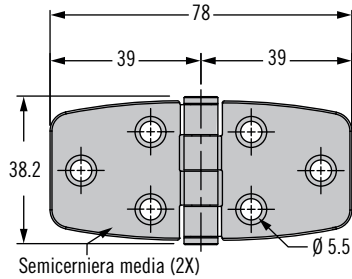

Stile 5 (Per il numero di parte v. tabella)

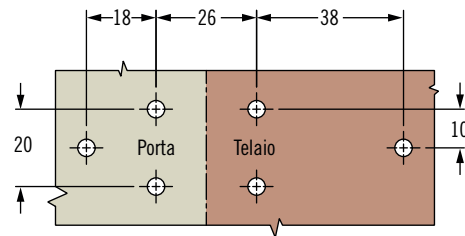
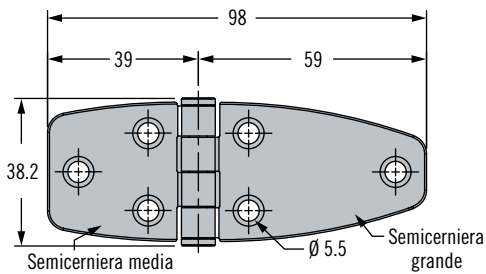

Stile 6 (Per il numero di parte v. tabella)

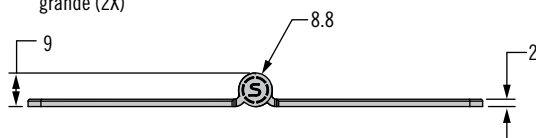
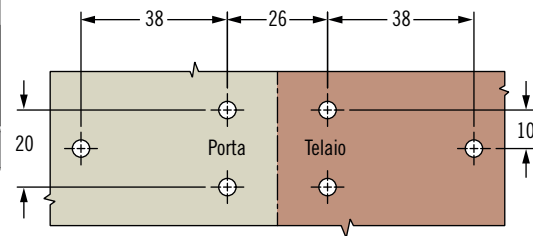
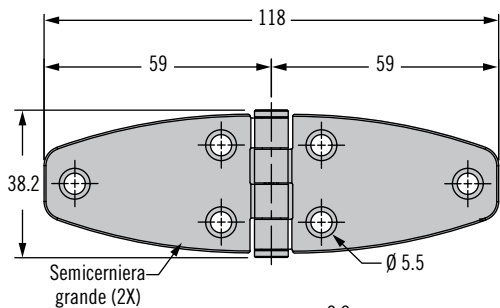

Ordinare i coperchi opzionali separatamente

Da usare con la semicerniera piccola: numero di parte N6-C-42-24

Per uso con la semi-cerniera grande: numero di parte N6-C-46-24

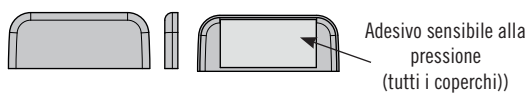

Da usare con la semicerniera media: numero di parte N6-C-44-24

